

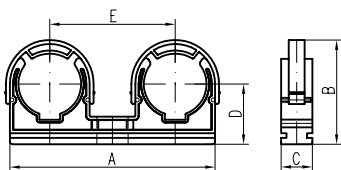

PŘÍCHYTKY
NA POTRUBÍ

Přichytky slouží pro upevnění plastových rozvodů. Umožňují snadnou montáž i demontáž s možností dilatace potrubí. Jsou vyráběny s oválným otvorem, nebo závitem M6 a v provedení s klipem, bez třmenu a se třmenem. Vyrobeno z PP/PA s tepelnou odolností max. 90 °C.

Objednací číslo	Rozměr [mm]	Ks v sáčku	Ks v kartonu	Hmotnost balení [kg]
PŘÍCHYTKA S KLIPEM				
1K020P	20	50	500	3,76
1K025P	25	50	500	4,68
1K032P	32	50	500	6,30
1K040P	40	50	400	8,30
1K050P	50	25	100 / 200	3,00 / 5,70
1K063P	63	25	100	3,90
DVOJPŘÍCHYTKA S KLIPEM				
2K020P	2x20	50	400	6,00
2K025P	2x25	50	400	5,70
PŘÍCHYTKA				
10008P	8,5	50	2000	2,10
10016P	16	50	1000	7,00
10020P	20	50	500 / 1000	3,75 / 7,70
10025P	25	50	500	4,80
10032P	32	50	500	6,30
DVOJPŘÍCHYTKA				
20016P	2x16	50	800	12,20
20020P	2x20	50	600	10,50
20025P	2x25	50	400	9,20
20032P	2x32	50	400	8,70
PŘÍCHYTKA S TŘMENEM				
1T020P	20	50	500	6,00
1T025P	25	50	500	6,90
1T032P	32	50	500	6,80
1T040P	40	50	500	9,20
1T050P	50	25	100 / 200	3,80 / 7,30
1T063P	63	25	100	5,00
1T075P	75	1	50 / 100	4,40 / 8,60
1T090P	90	1	50	6,20
1T110P	110	1	20 / 30	2,70 / 4,30
K075	Ochr. kroužek pro D 75	10	100	1,99
PŘÍCHYTKA S TŘMENEM A KOVOVOU MATICÍ M6-Z				
Z1T016P	16	50	1000	7,40
Z1T020P	20	50	500	8,70
Z1T025P	25	50	500	11,50
Z1T032P	32	50	500	14,50
DVOJPŘÍCHYTKA S TŘMENEM				
20032PT	2x32	50	300	6,00
PŘÍCHYTKA NÍZKÁ				
D20N	20	50	1000	5,14
D25N	25	50	1000	6,03

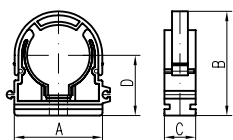
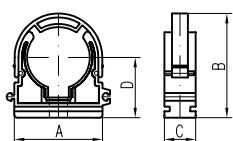
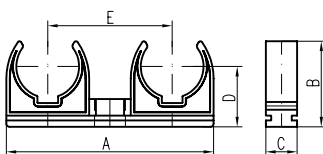
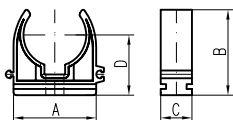
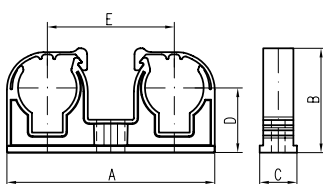
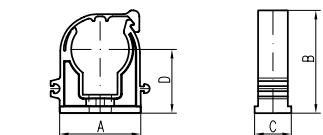

Objednáací číslo	A [mm]	B [mm]	C [mm]	D [mm]	E [mm]
------------------	--------	--------	--------	--------	--------

PŘÍCHYTKA S KLIPEM

1K020P	36,9	38,7	15,6	25,1	
1K025P	43	44,7	15,6	27,7	
1K032P	52,8	51,8	16	30,4	
1K040P	63,1	62,3	16	35,7	
1K050P	77,7	74	19	40,3	
1K063P	94,7	92,7	19	51	

DVOJPŘÍCHYTKA S KLIPEM

2K020P	70,9	38,5	15,7	25,2	42,8
2K025P	88,5	44,7	15,9	27,8	54,5

PŘÍCHYTKA

10008P	24,5	22,5	15,7	16,95	
10016P	33,7	29,9	15,7	24,2	
10020P	38,1	32,8	15,8	25,7	
10025P	42,6	38,3	15,8	27,9	
10032P	49,4	43,6	15,7	31,6	

DVOJPŘÍCHYTKA

20016P	65,3	30,2	15,9	24,2	40,4
20020P	70,5	34,8	15,9	25,5	43,4
20025P	89	40	15,8	27,8	54,7
20032P	106,4	44,3	16	31,9	63,2

PŘÍCHYTKA S TŘMENEM

1T020P	45,2	43,2	15,9	25,5	
1T025P	52,2	49,2	15,8	28,1	
1T032P	52,5	54,7	15,8	31,8	
1T040P	63,4	63,6	15,8	36,6	
1T050P	80,2	77	18,7	40,4	
1T063P	96,3	91	18,9	46,6	
1T075P	120,1	90,6	24,1	62,5	
1T090P	138,7	129,3	24,2	68,3	
1T110P	164	149,2	24	78,3	

PŘÍCHYTKA S TŘMENEM A KOVOVOU MATICÍ M6-Z

Z1T016P	33,7	38	15,7	24,2	
Z1T020P	45,2	43,2	15,9	25,5	
Z1T025P	52,2	49,2	15,8	28,1	
Z1T032P	52,5	54,7	15,8	31,8	

DVOJPŘÍCHYTKA S TŘMENEM

20032PT	110,8	53,4	16	31,8	63,1
---------	-------	------	----	------	------

PŘÍCHYTKA NÍZKÁ

D20N	28,1	25,4	14,1	15,8	
D25N	32,8	29,2	14,1	17,9	

Příchytka slouží pro upevnění měděných rozvodů. Umožňují snadnou montáž i demontáž s možností dilatace potrubí. Jsou vyráběny s oválným otvorem, nebo závitem M6 a v provedení s klipem, bez třmenu a se třmenem. Vyrobeno z PP/PA s tepelnou odolností max. 110 °C.

Objednací číslo	Rozměr [mm]	Ks v sáčku	Ks v kartonu	Hmotnost balení [kg]	
PŘÍCHYTKA S KLIPEM					
	1K015B	15	50	1000	4,20
	1K018B	18	50	500	3,10
	1K022B	22	50	500	3,70
	1K028B	28	50	500	5,50
PŘÍCHYTKA S KLIPEM A KOVOVOU MATICÍ M6-Z					
	Z1K015B	15	50	1000	6,10
	Z1K018B	18	50	500	4,50
	Z1K022B	22	50	500	5,10
	Z1K028B	28	50	500	6,90
DVOJPŘÍCHYTKA S KLIPEM					
	2K015B	2x15	50	500	5,30
	2K018B	2x18	50	500	5,80
	2K022B	2x22	50	400	5,40
	2K028B	2x28	50	250	4,40
DVOJPŘÍCHYTKA S KLIPEM A KOVOVOU MATICÍ M6-Z					
	Z2K015B	2x15	50	500	6,70
	Z2K018B	2x18	50	500	7,20
	Z2K022B	2x22	50	400	6,30
	Z2K028B	2x28	50	250	5,00
PŘÍCHYTKA					
	10010Cu	10	50	2000	9,00
	10012Cu	12	50	1000	5,40
	10015Cu	15	50	1000	5,40
	10018Cu	18	50	1000	6,80
	10022Cu	22	50	1000	7,70
PŘÍCHYTKA S KOVOVOU MATICÍ M6-Z					
	Z10012Cu	12	50	1000	7,10
	Z10015Cu	15	50	1000	8,20
	Z10018Cu	18	50	1000	9,50
	Z10022Cu	22	50	1000	10,40
DVOJPŘÍCHYTKA					
	20012Cu	2x12	50	500	5,30
	20015Cu	2x15	50	800	9,40
	20018Cu	2x18	50	400	6,00
	20022Cu	2x22	50	500	8,60

Objednací číslo	A [mm]	B [mm]	C [mm]	D [mm]	E [mm]
-----------------	--------	--------	--------	--------	--------

PŘÍCHYTKA S KLIPEM

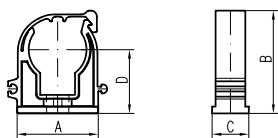

1K015B	28,9	30,8	15,7	20,8	
1K018B	32,2	34,5	15,8	22,2	
1K022B	37,4	39,7	15,7	25	
1K028B	45,5	46,5	15,7	28	

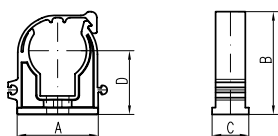

PŘÍCHYTKA S KLIPEM A KOVOVOU MATICÍ M6-Z

Z1K015B	28,9	30,8	15,7	20,8	
Z1K018B	32,2	34,5	15,8	22,2	
Z1K022B	37,4	39,7	15,7	25	
Z1K028B	45,5	46,5	15,7	28	

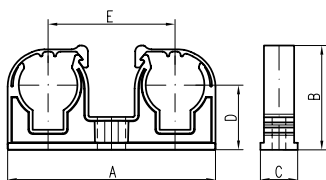

DVOJPŘÍCHYTKA S KLIPEM

2K015B	56	30,9	15,7	20,5	34,8
2K018B	65,4	34,4	15,7	22,2	40
2K022B	75,5	42,2	15,7	27,4	45
2K028B	91,4	46,4	15,6	27,7	52,7

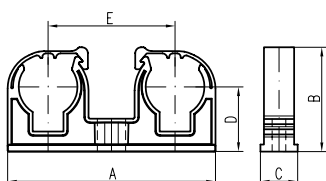

DVOJPŘÍCHYTKA S KLIPEM A KOVOVOU MATICÍ M6-Z

Z2K015B	56	30,9	15,7	20,5	34,8
Z2K018B	65,4	34,4	15,7	22,2	40
Z2K022B	75,5	42,2	15,7	27,4	45
Z2K028B	91,4	46,4	15,6	27,7	52,7

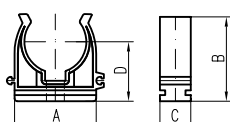

PŘÍCHYTKA

10010Cu	24,5	23,5	15,8	17,8	
10012Cu	28,2	28,5	15,7	19,9	
10015Cu	29,8	30,3	15,7	20,6	
10018Cu	33,6	31,5	15,8	22,3	
10022Cu	38,7	35	15,7	24,7	

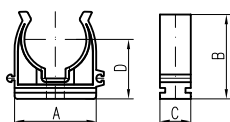

PŘÍCHYTKA S KOVOVOU MATICÍ M6-Z

Z10012Cu	28,2	28,5	15,7	19,9	
Z10015Cu	29,8	30,3	15,7	20,6	
Z10018Cu	33,6	31,5	15,8	22,3	
Z10022Cu	38,7	35	15,7	23,9	

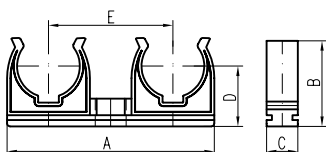

DVOJPŘÍCHYTKA

20012Cu	51,6	28,8	15,8	21,1	33,1
20015Cu	58,1	32,2	15,8	22,7	35,9
20018Cu	67,2	33,9	15,8	24,2	40,9
20022Cu	75,6	39,7	15,8	26,2	44,9

Objednací číslo	Rozměr [mm]	Ks v sáčku	Ks v kartonu	Hmotnost balení [kg]
-----------------	-------------	------------	--------------	----------------------

DVOJPŘÍCHYTKA S KOVOVOU MATICÍ M6-Z



Z20012Cu	2x12	50	500	6,80
Z20015Cu	2x15	50	800	11,50
Z20018Cu	2x18	50	400	7,00
Z20022Cu	2x22	50	600	11,60

PŘÍCHYTKA S TŘMENEM



1T028Cu	28	50	500	5,70
1T035Cu	35	50	500	7,20

PŘÍCHYTKA S TŘMENEM A KOVOVOU MATICÍ M6-Z



Z1T028Cu	28	50	500	7,30
Z1T035Cu	35	50	500	8,40

DVOJPŘÍCHYTKA S TŘMENEM



20028CuT	2x28	50	300	8,00
----------	------	----	-----	------

DVOJPŘÍCHYTKA S TŘMENEM A KOVOVOU MATICÍ M6-Z



Z20028CuT	2x28	50	300	9,20
-----------	------	----	-----	------

PŘÍCHYTKY NA POTRUBÍ Z PLASTOHLINÍKU

Příchytky slouží pro upevnění plastohliníkového potrubí. Umožňují snadnou montáž i demontáž s možností dilatace potrubí. Jsou vyráběny s oválným otvorem v provedení bez třmenu. Vyrobeno z PP s tepelnou odolností max. 90 °C.

Objednací číslo	Rozměr [mm]	Ks v sáčku	Ks v kartonu	Hmotnost balení [kg]
-----------------	-------------	------------	--------------	----------------------

PŘÍCHYTKA NA POTRUBÍ Z PLASTOHLINÍKU



10016B	16	50	1000	7,00
10020B	20	50	1000	7,70
10025B	25/26	50	500	4,80

DVOJPŘÍCHYTKA NA POTRUBÍ Z PLASTOHLINÍKU



20016B	2x16	50	800	12,20
20020B	2x20	50	600	10,50
20025B	2x25/26	50	400	9,20

SMĚRNÉ HODNOTY PRO VZDÁLENOST PŘIPEVNĚNÍ PŘÍCHYTEK MĚDĚNÝCH TRUBEK DLE DIN 1988

Vnější průměr Da [mm]	12	15	18	22	28	35
Vzdálenost přichycení [m]	1,25	1,25	1,5	2	2,25	2,75

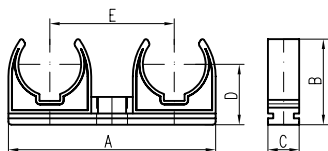
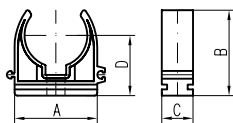
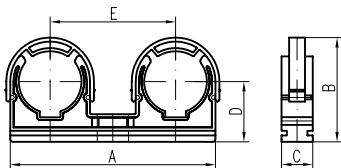
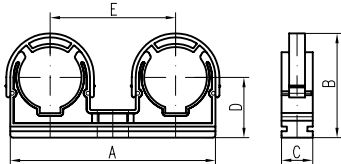
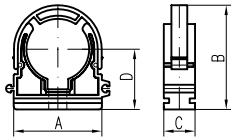
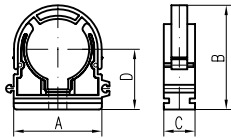
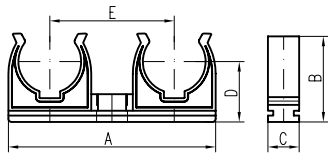

Objednací číslo	A [mm]	B [mm]	C [mm]	D [mm]	E [mm]
-----------------	--------	--------	--------	--------	--------

DVOJPŘÍCHYTKA S KOVOVOU MATICÍ M6-Z

Z20012Cu	51,6	28,8	15,8	21,1	33,1
Z20015Cu	58,1	32,2	15,8	22,7	35,9
Z20018Cu	67,2	33,9	15,8	24,2	40,9
Z20022Cu	75,6	39,7	15,8	26,2	44,9

PŘÍCHYTKA S TŘMENEM

1T028Cu	48	52,5	15,8	29,3	
1T035Cu	57	55,1	15,8	31	

PŘÍCHYTKA S TŘMENEM A KOVOVOU MATICÍ M6-Z

Z1T028Cu	48	52,5	15,8	29,3	
Z1T035Cu	57	55,1	15,8	31	

DVOJPŘÍCHYTKA S TŘMENEM

20028CuT	104,3	51,8	15,8	29,5	60,1
----------	-------	------	------	------	------

DVOJPŘÍCHYTKA S TŘMENEM A KOVOVOU MATICÍ M6-Z

Z20028CuT	104,3	51,8	15,8	29,5	60,1
-----------	-------	------	------	------	------

Objednací číslo	A [mm]	B [mm]	C [mm]	D [mm]	E [mm]
-----------------	--------	--------	--------	--------	--------

PŘÍCHYTKA NA POTRUBÍ Z PLASTOHLINÍKU

10016B	33,7	29,9	15,7	24,2	
10020B	38,1	32,8	15,8	25,7	
10025B	42,6	38,3	15,8	27,9	

DVOJPŘÍCHYTKA NA POTRUBÍ Z PLASTOHLINÍKU

20016B	65,3	30,2	15,9	24,2	40,4
20020B	70,5	34,8	15,9	24,2	43,4
20025B	89	40	15,9	25,5	53,7

Objednací číslo	Název	Počet ks v sáčku	Počet ks v kartonu	Hmotnost brutto [kg / karton]
-----------------	-------	------------------	--------------------	-------------------------------

PODLAHOVÉ PŘÍCHYTKY PRO D 14–22

A 303	A	50	1000 / 2500	7,00
B 304	B	50	1000 / 2000	5,30
C 312	C	50	1000	4,40
D 305	D	200	2000	4,68
E 306	E	50	1000	4,60

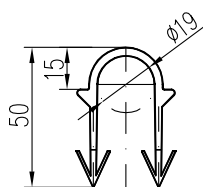

Typ A

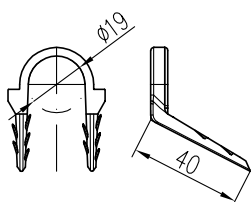

Typ B

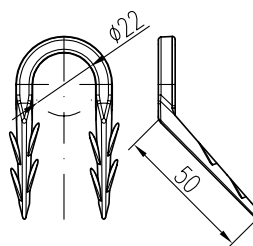

Typ C

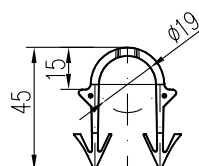

Typ D

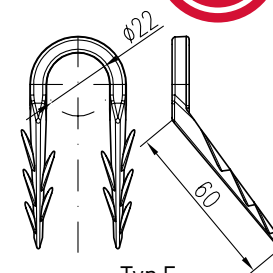

Typ E



Podlahové příchytky se používají k zajištění pozice potrubí rozvodů podlahového vytápění. Typ příchytky A, B, C, E se aplikuje pouze ručně. Typ D se používá výhradně za pomoci tackeru. Tacker není vhodný pro používání jiných příchytek.

Objednací číslo	Název	Počet ks v sáčku	Počet ks v kartonu	Hmotnost brutto [kg]
-----------------	-------	------------------	--------------------	----------------------

TACKER – APLIKÁTOR PODLAHOVÝCH PŘÍCHYTEK PRO TYP D

TAC 1	Tacker	1	1	2,00
-------	--------	---	---	------

SPONA NA IZOLACI

301 S	světlá	100	10000	3,10
301 T	tmavá	100	10000	3,10



PODLAHOVÉ PŘÍCHYTKY
Typ A / Typ B / Typ C / Typ E / Typ D



SPONA NA IZOLACI
tmavá / světlá



TACKER
aplikátor podlahových
příchytek pro typ D

NATLOUKACÍ PLASTOVÉ PŘÍCHYTKY

Jsou určeny pro rychlou a snadnou montáž potrubí, kabelových rozvodů, chránících trubkových lišt apod. Montáž se provádí do předem předvrtaného otvoru D 8 mm za pomoci natloukacího nářadí. Vyrobeno z PA s teplotní odolností max. 130 °C.



N1x32/75 • N1x32/95



N1x25/75 • N1x25/95

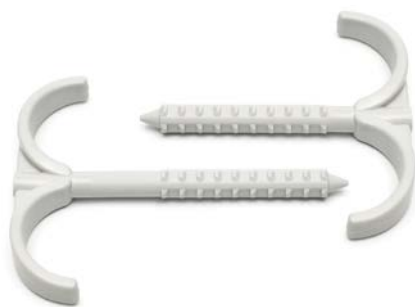

N2x32/75 • N2x32/95



N2x25/75 • N2x25/95

Objednáací číslo	Označení	Průměr [mm]	Počet ks v sáčku	Počet ks v kartonu	Hmotnost brutto [kg]
N 1032 8/75	N1x32/75	8	50	500	2,98
N 1032 8/95	N1x32/95	8	50	500	3,50
N 1025 8/75	N1x25/75	8	50	1000	2,24
N 1025 8/95	N1x25/95	8	50	500	2,64
N 2032 8/75	N2x32/75	8	50	500	4,02
N 2032 8/95	N2x32/95	8	50	500	4,60
N 2025 8/75	N2x25/75	8	50	1000	2,68
N 2025 8/95	N2x25/95	8	50	500	3,18

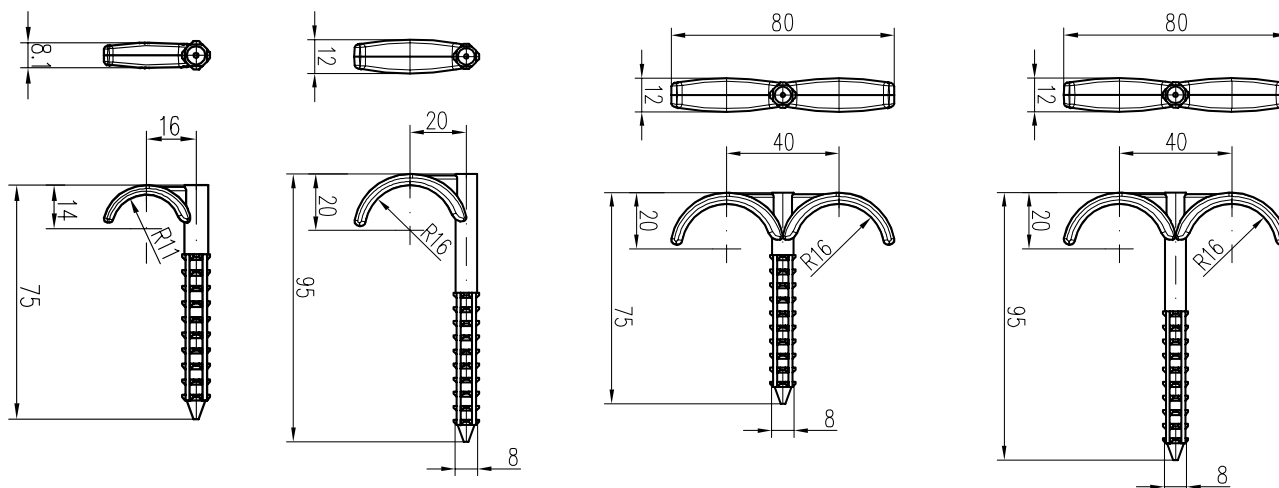

KRYTKY TRUBKOVÉ

Dělené krytky potrubí se používají k zakrytí průchozích otvorů rozvodů potrubí v podlaze, stěně a stropu. Ucelená rozměrová řada umožňuje použít krytky pro všechny rozměry potrubí od 12 – 28 mm. Provedení jednoduché i dvojité. Rámeček KB a KCH slouží pro instalaci dvou trubkových krytek, tímto způsobem umožňuje zakrytí dvojitého potrubí. Rámeček je dělený.



Objednací číslo	Průměr [mm]	H [mm]	Ks v sáčku	Ks v kartonu
KRYTKA JEDNODUCHÁ, BÍLÁ				
KB 1012	12	13	50	1000
KB 1015	15	12	50	1000
KB 1016	16	11,7	50	1000
KB 1018	18	11,1	50	1000
KB 1020	20	10,6	50	1000
KB 1022	22	10	50	1000
KB 1025	25-26	9,1	50	1000
KB 1028	28	8,2	50	1000
KRYTKA JEDNODUCHÁ, CHROM				
KCH 1012	12	13	50	1000
KCH 1015	15	12	50	1000
KCH 1016	16	11,7	50	1000
KCH 1018	18	11,1	50	1000
KCH 1020	20	10,6	50	1000
KCH 1022	22	10	50	1000
KCH 1025	25-26	9,1	50	1000
KCH 1028	28	8,2	50	1000
RÁMEČEK DVOJITÉ KRYTKY, BÍLÝ				
KB 2000	–	–	25	200
RÁMEČEK DVOJITÉ KRYTKY, CHROMOVÝ				
KCH 2000	–	–	25	200

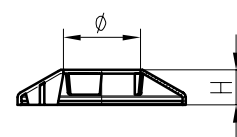
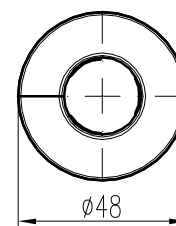
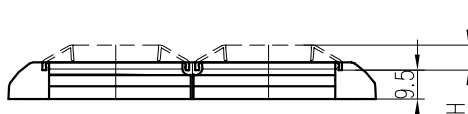
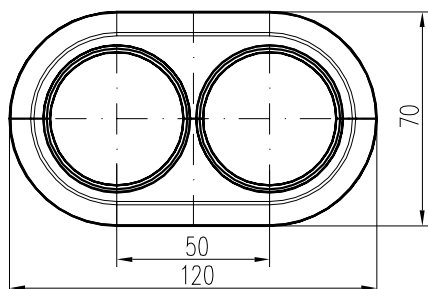

EXCENTRICKÉ KRYTKY TRUBKOVÉ

Dělené excentrické krytky trubkové se používají, pokud dojde k nedodržení standartní rozteče 50 mm při montáži dvojitého potrubí. Excentrické krytky umožňují upravit rozměr rozteče potrubí dle údajů v tabulce (min./max.) Dělené rámečky KB a KCH musí být nedílnou součástí excentrických krytek. Dělené excentrické krytky nabízíme v rozměrové řadě 15/16/18/20/22.



Objednací číslo	Průměr [mm]	E_{MIN} [mm]	E_{MAX} [mm]	Ks v sáčku	Ks v kartonu
KRYTKA JEDNODUCHÁ EXCENTRICKÁ, BÍLÁ					
KB E015	15	23	77	50	1000
KB E016	16	24	76	50	1000
KB E018	18	26	74	50	1000
KB E020	20	28	72	50	1000
KB E022	22	30	70	50	1000
KRYTKA JEDNODUCHÁ EXCENTRICKÁ, CHROM					
KCH E015	15	23	77	50	1000
KCH E016	16	24	76	50	1000
KCH E018	18	26	74	50	1000
KCH E020	20	28	72	50	1000
KCH E022	22	30	70	50	1000
RÁMEČEK DVOJITÉ KRYTKY, BÍLÝ					
KB 2000	-	-	-	25	200
RÁMEČEK DVOJITÉ KRYTKY, CHROMOVÝ					
KCH 2000	-	-	-	25	200

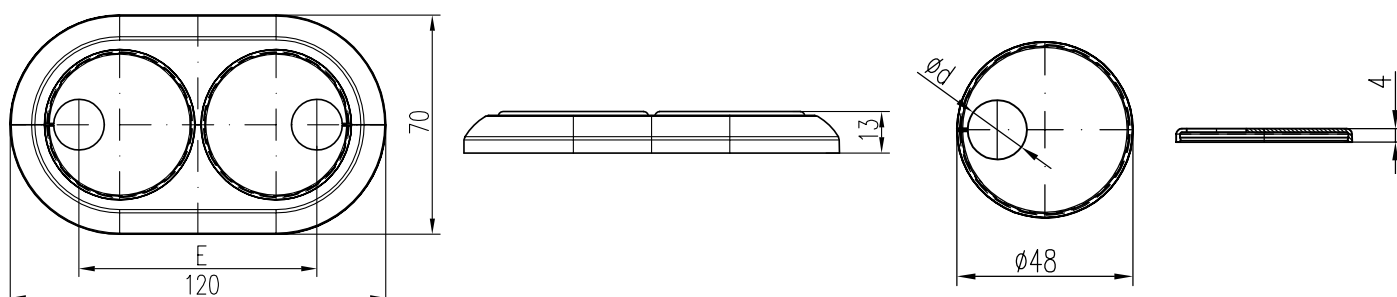

PŘEVLEČNÉ KRYTKY POTRUBÍ

Převlečná krytka potrubí slouží k zakrytí odtokových průměrů potrubí 40 / 50 / 90 / 110 mm.



Obj. č	Průměr [mm]	Balení [ks]	Hmotnost [kg / bal.]
CH 067 40	40	5	0,05
CH 067 50	50	5	0,06
CH 067 90	90	5	0,35
CH 067 110	110	5	0,30

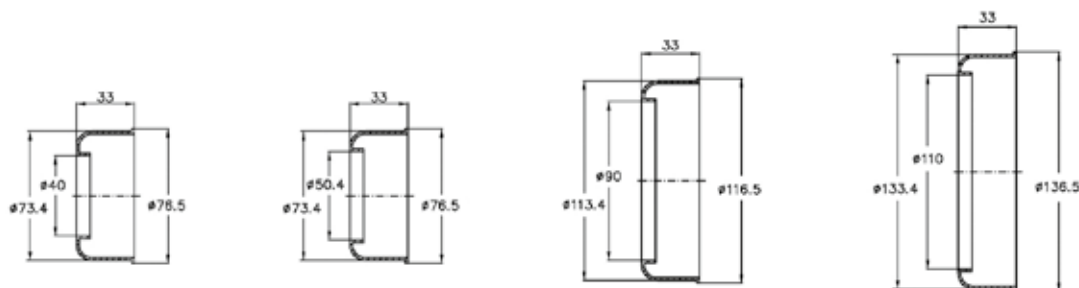

NATLOUKACÍ HMOŽDINKY S VRUTEM

Hmoždinka s vrutem a předmontovaným zatloukacím šroubem z galvanické pozinkované oceli. Natloukací hmoždinka s válcovou hlavou a předmontovaným zatloukacím šroubem s vnějším metrickým závitem.



Objednací číslo	Označení	Počet ks v sáčku	Hmotnost brutto [kg]
306	6 x 60	50	0,272
307	6 x 80	50	0,338
308	8 x 80	50	0,626
309	8 x 100	50	0,754
325	6 x 40 M6	100	0,520