



# CHUDEJ<sup>®</sup>

SANITÁRNÍ SORTIMENT



Produktový  
katalog

# Obsah



**4-7**

Soklové lišty FOR-TOP

**10-11**

Přichytky na potrubí z plastu

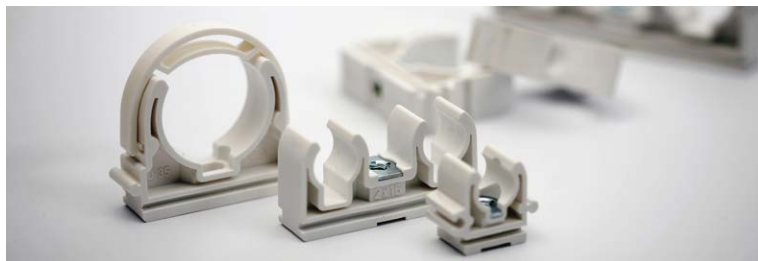

**12-15**

Přichytky na potrubí z mědi  
a plastohliníku

**16-17**

Podlahové přichytky



**17**

Natloukáčové plastové přichytky

**18-19**

Krytky trubkové



**20-22**

Ostatní sanitární sortiment

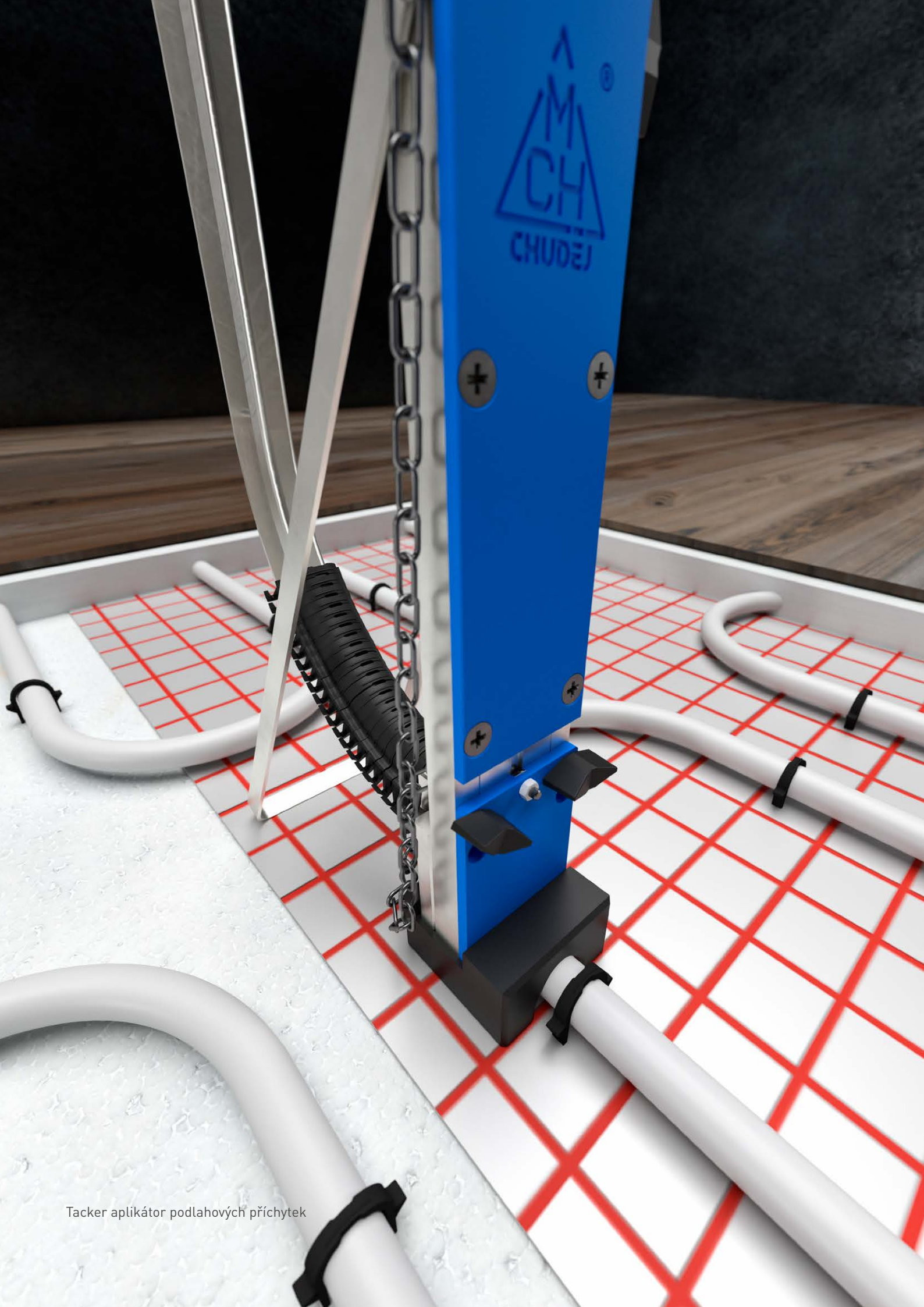

Tacker aplikátor podlahových příchytok



Krycí soklová lišta FOR-TOP

# Krycí soklová lišta FOR-TOP

System FOR-TOP umožňuje snadné a rychlé zakrytí topných a kabelových tras soklovou lištou. Použití je vhodné jak při rekonstrukci a modernizaci, tak při výstavbě nových objektů. Vyrobeno z PVC.

- jednoduchá montáž i demontáž
- bez sekání drážek do zdiva
- bez nutnosti zednických a malířských prací
- 5 barevných dekorů
- maximální průměr trubek 22 mm
- snadný přístup pro případ opravy rozvodů
- lišty vyrobeny z houževnatého PVC
- příchytky a tvarovky vyrobeny z PA a PS



## Barevné provedení:



Bílá

Javor

Buk

Dub

Třešeň

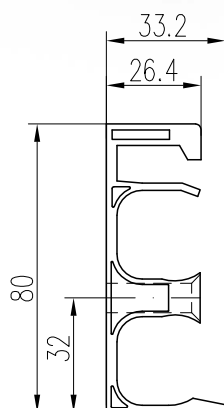

Přichytka

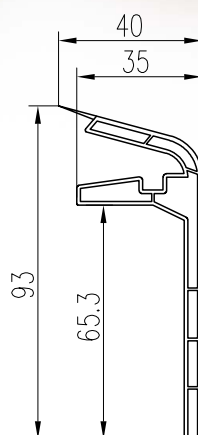

Krycí lišta

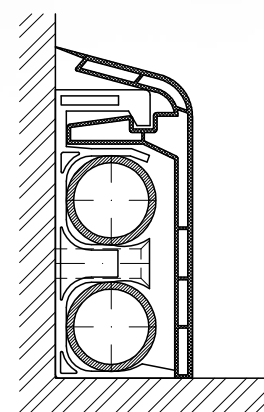

Řez zališťovaným potrubím

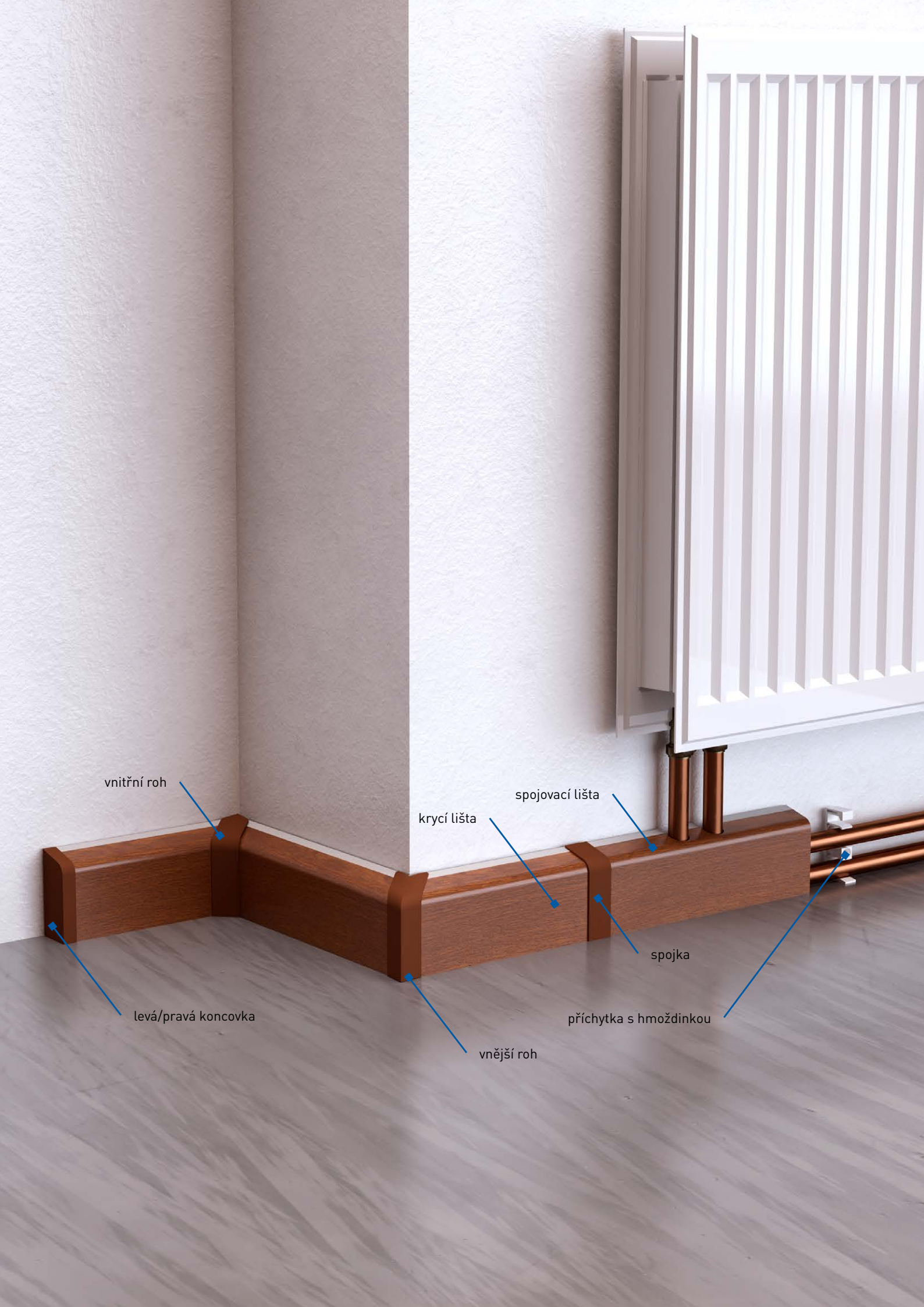

vnitřní roh

levá/pravá koncovka

vnější roh

krycí lišta

spojovací lišta

spojka

příchytky s hmoždinkou

# Soklové lišty FOR-TOP - příslušenství



Objednací číslo	Název	Počet ks v balení	Hmotnost [kg/ks]
<b>KRYCÍ LIŠTA (délka 2 m a 4 m*)</b>			
FT 510	Bílá	10	1,9
FT 511	Javor	10	1,9
FT 512	Buk	10	1,9
FT 514	Dub	10	1,9
FT 515	Třešeň	10	1,9
<b>PŘÍCHYTKA PRO KRYCÍ LIŠTU</b>			
FT 501	Bílá	25	0,336
<b>HMOŽDINKA S VRUTEM</b>			
FT 308	8x80	25	0,313
<b>VNITŘNÍ ROH PRO KRYCÍ LIŠTU</b>			
FT 502	Bílá	5	0,092
FT 502 A	Javor	5	0,092
FT 502 B	Buk	5	0,092
FT 502 D	Dub	5	0,092
FT 502 E	Třešeň	5	0,092
<b>VNĚJŠÍ ROH PRO KRYCÍ LIŠTU</b>			
FT 503	Bílá	5	0,08
FT 503 A	Javor	5	0,08
FT 503 B	Buk	5	0,08
FT 503 D	Dub	5	0,08
FT 503 E	Třešeň	5	0,08
<b>SPOJKA PRO KRYCÍ LIŠTU</b>			
FT 504	Bílá	5	0,06
FT 504 A	Javor	5	0,06
FT 504 B	Buk	5	0,06
FT 504 D	Dub	5	0,06
FT 504 E	Třešeň	5	0,06
<b>LEVÁ KONCOVKA KRYCÍ LIŠTY</b>			
FT 505	Bílá	5	0,07
FT 505 A	Javor	5	0,07
FT 505 B	Buk	5	0,07
FT 505 D	Dub	5	0,07
FT 505 E	Třešeň	5	0,07
<b>PRAVÁ KONCOVKA KRYCÍ LIŠTY</b>			
FT 506	Bílá	5	0,07
FT 506 A	Javor	5	0,07
FT 506 B	Buk	5	0,07
FT 506 D	Dub	5	0,07
FT 506 E	Třešeň	5	0,07
<b>SPOJOVACÍ LIŠTA</b>			
FT 520	Bílá	1	0,16
FT 520 A	Javor	1	0,16
FT 520 B	Buk	1	0,16
FT 520 D	Dub	1	0,16
FT 520 E	Třešeň	1	0,16

\* U 4 metrové lišty není hrazena doprava výrobcem.

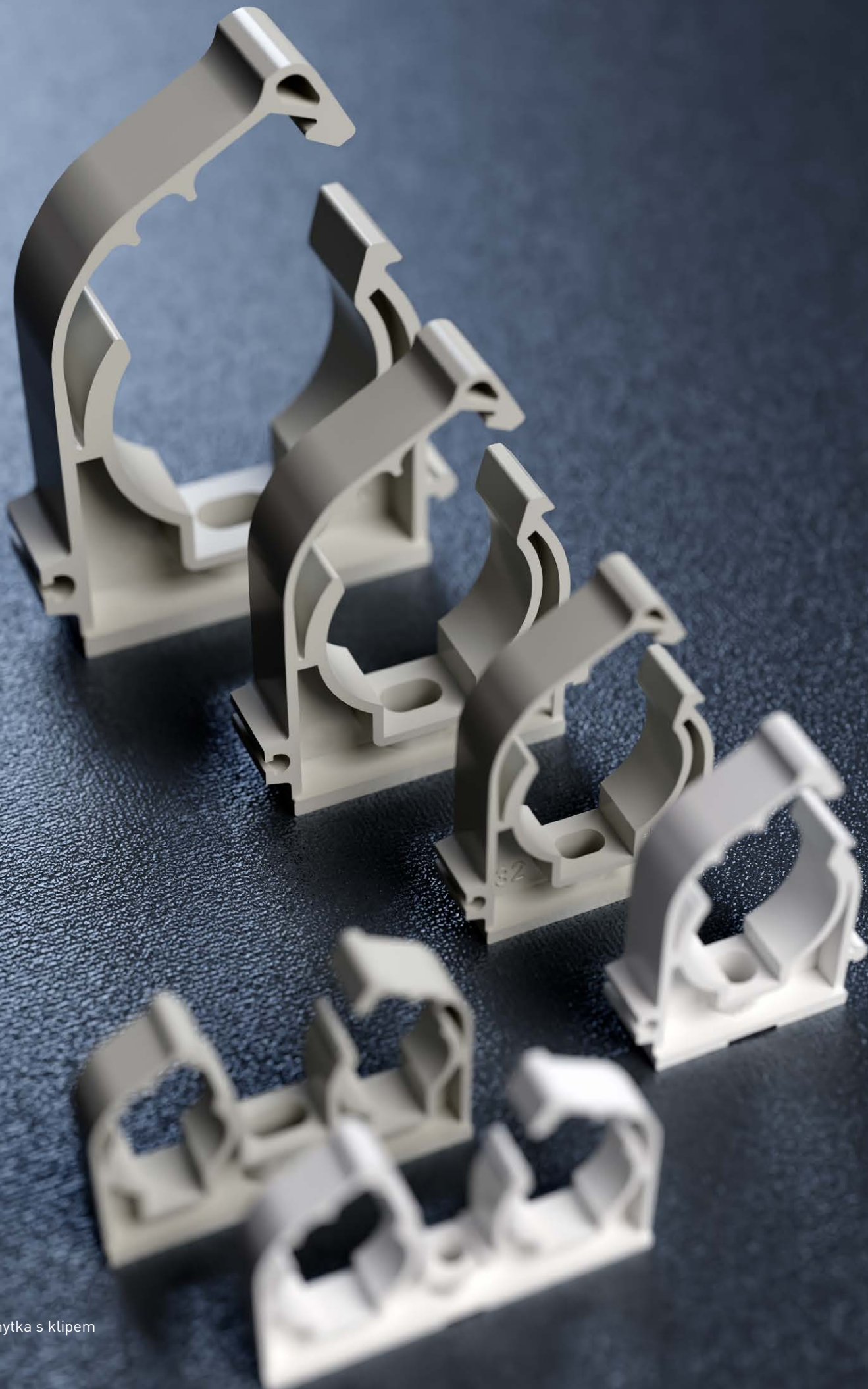

Přichytka s klipem



# Příchytka pro uchycení potrubí

Ucelená nabídka příchytok slouží k upevnění všech druhů potrubí a to PPR, CU, PEX, AL-PEX. Příchytka jsou vyráběny z materiálu PP/PA, s otvorem, oválem, nebo závitem M6. Provedení s klipem, bez třmenu a se třmenem. Teplotní rozsah montáže je 5 - 90°C.

- jednoduchá montáž
- řešení uchycení přes oválný/kulatý otvor, nebo matici M6
- možnost uchycení potrubí až do D 110
- nízká hmotnost, velmi dobrá pevnost
- provedení s klipem, se třmenem a bez třmenu
- vhodné pro všechny druhy trubek PPR, CU, PEX, AL-PEX

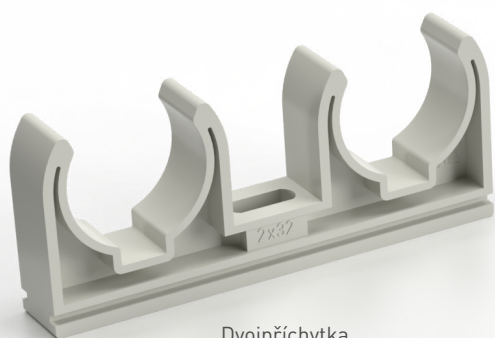

Dvojříchytka

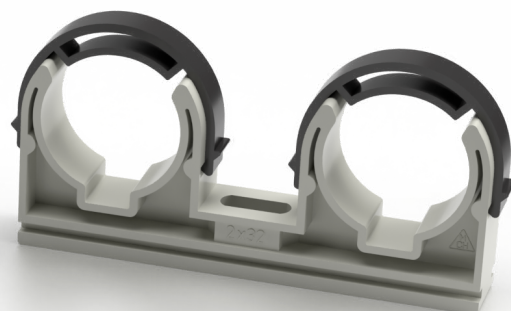

Dvojříchytka s třmenem

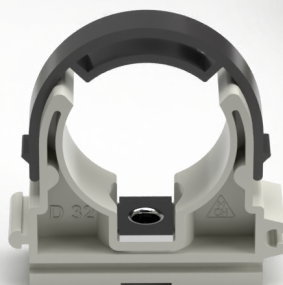

Příchytka s třmenem  
a kovovou maticí M6

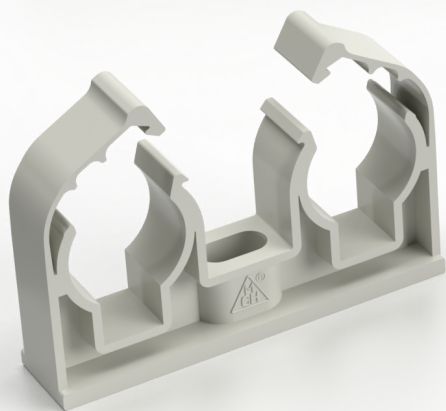

Dvojříchytka s klipem

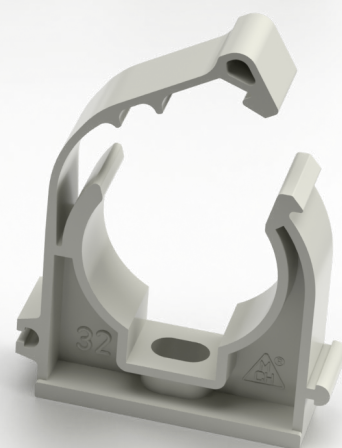

Příchytka s klipem

# Přichytky na potrubí z plastu

Objednáací číslo	Rozměr [mm]	ks v sáčku	ks v kartonu	Hmotnost balení [kg]
<b>PŘÍCHYTKA S KLIPEM</b>				
1K020P	20	50	500	3,76
1K025P	25	50	500	4,68
1K032P	32	50	500	6,30
1K040P	40	50	400	8,30
1K050P	50	25	200	5,70
1K063P	63	25	100	3,90
<b>DVOJPŘÍCHYTKA S KLIPEM</b>				
2K020P	2x20	50	400	6,00
2K025P	2x25	50	400	5,70
<b>PŘÍCHYTKA</b>				
10008P	8,5	50	2000	2,10
10016P	16	50	1000	7,00
10020P	20	50	500	3,75
10025P	25	50	500	4,80
10032P	32	50	500	6,30
<b>DVOJPŘÍCHYTKA</b>				
20016P	2x16	50	800	12,20
20020P	2x20	50	600	10,50
20025P	2x25	50	400	9,20
20032P	2x32	50	400	8,70
<b>PŘÍCHYTKA S TŘMENEM</b>				
1T020P	20	50	500	6,00
1T025P	25	50	500	6,90
1T032P	32	50	500	6,80
1T040P	40	50	500	9,20
1T050P	50	25	200	7,30
1T063P	63	25	100	5,00
1T075P	75	1	50	4,40
1T090P	90	1	50	6,20
1T110P	110	1	20	2,70
K075	Ochr. kroužek pro D 75	10	100	1,99
<b>PŘÍCHYTKA S TŘMENEM A KOVOVOU MATICÍ M6-Z</b>				
Z1T016P	16	50	1000	7,40
Z1T020P	20	50	500	8,70
Z1T025P	25	50	500	11,50
Z1T032P	32	50	500	14,50
<b>DVOJPŘÍCHYTKA S TŘMENEM</b>				
20032PT	2x32	50	300	6,00
<b>PŘÍCHYTKA NÍZKÁ</b>				
D20N	20	50	1000	5,14
D25N	25	50	1000	6,03

# Přichytky na potrubí z plastu

Objednáací číslo	A [mm]	B [mm]	C [mm]	D [mm]	E [mm]
<b>PŘÍCHYTKA S KLIPEM</b>					
1K020P	36,9	38,7	15,6	25,1	
1K025P	43	44,7	15,6	27,7	
1K032P	52,8	51,8	16	30,4	
1K040P	63,1	62,3	16	35,7	
1K050P	77,7	74	19	40,3	
1K063P	94,7	92,7	19	51	
<b>DVOJPŘÍCHYTKA S KLIPEM</b>					
2K020P	70,9	38,5	15,7	25,2	42,8
2K025P	88,5	44,7	15,9	27,8	54,5
<b>PŘÍCHYTKA</b>					
10008P	24,5	22,5	15,7	16,95	
10016P	33,7	29,9	15,7	24,2	
10020P	38,1	32,8	15,8	25,7	
10025P	42,6	38,3	15,8	27,9	
10032P	49,4	43,6	15,7	31,6	
<b>DVOJPŘÍCHYTKA</b>					
20016P	65,3	30,2	15,9	24,2	40,4
20020P	70,5	34,8	15,9	25,5	43,4
20025P	89	40	15,8	27,8	54,7
20032P	106,4	44,3	16	31,9	63,2
<b>PŘÍCHYTKA S TŘMENEM</b>					
1T020P	45,2	43,2	15,9	25,5	
1T025P	52,2	49,2	15,8	28,1	
1T032P	52,5	54,7	15,8	31,8	
1T040P	63,4	63,6	15,8	36,6	
1T050P	80,2	77	18,7	40,4	
1T063P	96,3	91	18,9	46,6	
1T075P	120,1	90,6	24,1	62,5	
1T090P	138,7	129,3	24,2	68,3	
1T110P	164	149,2	24	78,3	
K075	Ochr. kroužek pro D 75	10	100	1,99	
<b>PŘÍCHYTKA S TŘMENEM A KOVOVOU MATICÍ M6-Z</b>					
Z1T016P	33,7	38	15,7	24,2	
Z1T020P	45,2	43,2	15,9	25,5	
Z1T025P	52,2	49,2	15,8	28,1	
Z1T032P	52,5	54,7	15,8	31,8	
<b>DVOJPŘÍCHYTKA S TŘMENEM</b>					
20032PT	110,8	53,4	16	31,8	63,1
<b>PŘÍCHYTKA NÍZKÁ</b>					
D20N	28,1	25,4	14,1	15,8	
D25N	32,8	29,2	14,1	17,9	

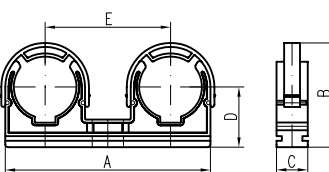
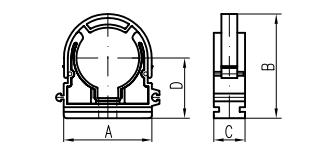
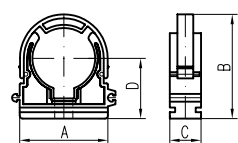
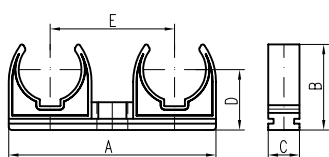
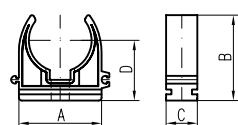
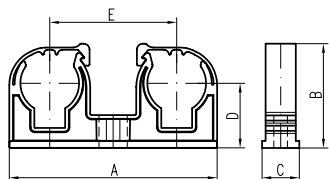
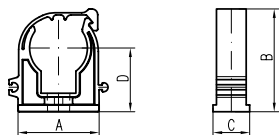

# Přichytky na potrubí z mědi

Objednací číslo	Rozměr [mm]	ks v sáčku	ks v kartonu	Hmotnost balení [kg]
<b>PŘÍCHYTKA S KLIPEM</b>				
1K015B	15	50	1000	4,20
1K018B	18	50	500	3,10
1K022B	22	50	500	3,70
1K028B	28	50	500	5,50
<b>PŘÍCHYTKA S KLIPEM A KOVOVOU MATICÍ M6-Z</b>				
Z1K015B	15	50	1000	6,10
Z1K018B	18	50	500	4,50
Z1K022B	22	50	500	5,10
Z1K028B	28	50	500	6,90
<b>DVOJPŘÍCHYTKA S KLIPEM</b>				
2K015B	2x15	50	500	5,30
2K018B	2x18	50	500	5,80
2K022B	2x22	50	400	5,40
2K028B	2x28	50	250	4,40
<b>DVOJPŘÍCHYTKA S KLIPEM A KOVOVOU MATICÍ M6-Z</b>				
Z2K015B	2x15	50	500	6,70
Z2K018B	2x18	50	500	7,20
Z2K022B	2x22	50	400	6,30
Z2K028B	2x28	50	250	5,00
<b>PŘÍCHYTKA</b>				
10010Cu	10	50	2000	9,00
10012Cu	12	50	1000	5,40
10015Cu	15	50	1000	5,40
10018Cu	18	50	1000	6,80
10022Cu	22	50	1000	7,70
<b>PŘÍCHYTKA S KOVOVOU MATICÍ M6-Z</b>				
Z10012Cu	12	50	1000	7,10
Z10015Cu	15	50	1000	8,20
Z10018Cu	18	50	1000	9,50
Z10022Cu	22	50	1000	10,40
<b>DVOJPŘÍCHYTKA</b>				
20012Cu	2x12	50	500	5,30
20015Cu	2x15	50	800	9,40
20018Cu	2x18	50	400	6,00
20022Cu	2x22	50	500	8,60

# Přichytky na potrubí z mědi

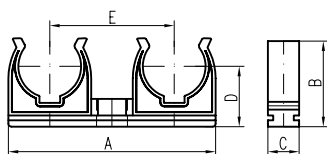
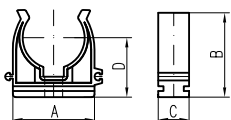
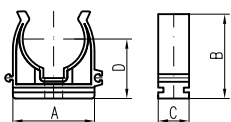
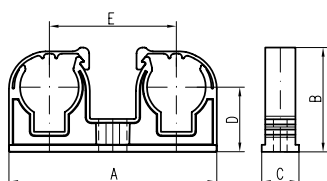
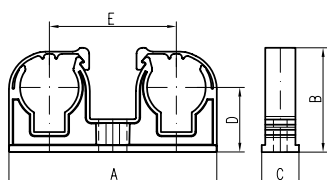
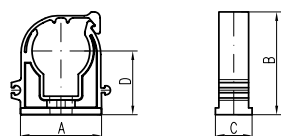
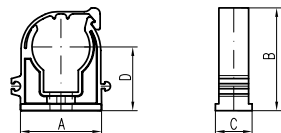

Objednací číslo	A [mm]	B [mm]	C [mm]	D [mm]	E [mm]
<b>PŘÍCHYTKA S KLIPEM</b>					
1K015B	28,9	30,8	15,7	20,8	
1K018B	32,2	34,5	15,8	22,2	
1K022B	37,4	39,7	15,7	25	
1K028B	45,5	46,5	15,7	28	
<b>PŘÍCHYTKA S KLIPEM A KOVOVOU MATICÍ M6-Z</b>					
Z1K015B	28,9	30,8	15,7	20,8	
Z1K018B	32,2	34,5	15,8	22,2	
Z1K022B	37,4	39,7	15,7	25	
Z1K028B	45,5	46,5	15,7	28	
<b>DVOJPŘÍCHYTKA S KLIPEM</b>					
2K015B	56	30,9	15,7	20,5	34,8
2K018B	65,4	34,4	15,7	22,2	40
2K022B	75,5	42,2	15,7	27,4	45
2K028B	91,4	46,4	15,6	27,7	52,7
<b>DVOJPŘÍCHYTKA S KLIPEM A KOVOVOU MATICÍ M6-Z</b>					
Z2K015B	56	30,9	15,7	20,5	34,8
Z2K018B	65,4	34,4	15,7	22,2	40
Z2K022B	75,5	42,2	15,7	27,4	45
Z2K028B	91,4	46,4	15,6	27,7	52,7
<b>PŘÍCHYTKA</b>					
10010Cu	24,5	23,5	15,8	17,8	
10012Cu	28,2	28,5	15,7	19,9	
10015Cu	29,8	30,3	15,7	20,6	
10018Cu	33,6	31,5	15,8	22,3	
10022Cu	38,7	35	15,7	24,7	
<b>PŘÍCHYTKA S KOVOVOU MATICÍ M6-Z</b>					
Z10012Cu	28,2	28,5	15,7	19,9	
Z10015Cu	29,8	30,3	15,7	20,6	
Z10018Cu	33,6	31,5	15,8	22,3	
Z10022Cu	38,7	35	15,7	23,9	
<b>DVOJPŘÍCHYTKA</b>					
20012Cu	51,6	28,8	15,8	21,1	33,1
20015Cu	58,1	32,2	15,8	22,7	35,9
20018Cu	67,2	33,9	15,8	24,2	40,9
20022Cu	75,6	39,7	15,8	26,2	44,9

# Přichytky na potrubí z mědi



Objednací číslo	Rozměr [mm]	ks v sáčku	ks v kartonu	Hmotnost balení [kg]
<b>DVOJPŘÍCHYTKA S KOVOVOU MATICÍ M6-Z</b>				
Z20012Cu	2x12	50	500	6,80
Z20015Cu	2x15	50	800	11,50
Z20018Cu	2x18	50	400	7,00
Z20022Cu	2x22	50	600	11,60
<b>PŘÍCHYTKA S TŘMENEM</b>				
1T028Cu	28	50	500	5,70
1T035Cu	35	50	500	7,20
<b>PŘÍCHYTKA S TŘMENEM A KOVOVOU MATICÍ M6-Z</b>				
Z1T028Cu	28	50	500	7,30
Z1T035Cu	35	50	500	8,40
<b>DVOJPŘÍCHYTKA S TŘMENEM</b>				
20028CuT	2x28	50	300	8,00
<b>DVOJPŘÍCHYTKA S TŘMENEM A KOVOVOU MATICÍ M6-Z</b>				
Z20028CuT	2x28	50	300	9,20

# Přichytky na potrubí z plastohliníku



Objednací číslo	Rozměr [mm]	ks v sáčku	ks v kartonu	Hmotnost balení [kg]
<b>PŘÍCHYTKA NA POTRUBÍ Z PLASTOHLINÍKU</b>				
10016B	16	50	1000	7,00
10020B	20	50	1000	7,70
10025B	25/26	50	500	4,80
<b>DVOJPŘÍCHYTKA NA PROTRUBÍ Z PLASTOHLINÍKU</b>				
20016B	2x16	50	800	12,20
20020B	2x20	50	600	10,50
20025B	2x25/26	50	400	9,20

# Přichytky na potrubí z mědi

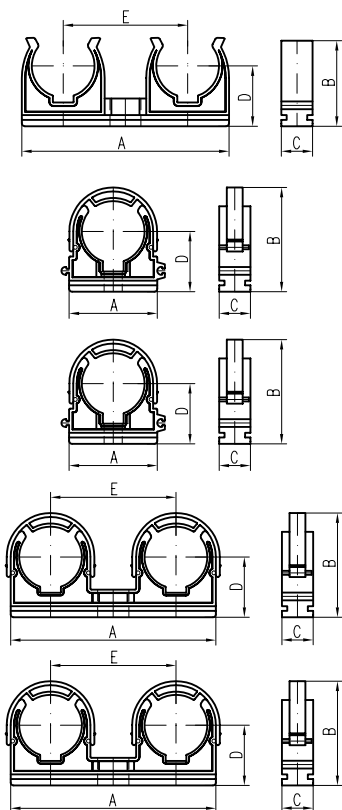

Objednací číslo	A [mm]	B [mm]	C [mm]	D [mm]	E [mm]
<b>DVOJPŘÍCHYTKA S KOVOVOU MATICÍ M6-Z</b>					
Z20012Cu	51,6	28,8	15,8	21,1	33,1
Z20015Cu	58,1	32,2	15,8	22,7	35,9
Z20018Cu	67,2	33,9	15,8	24,2	40,9
Z20022Cu	75,6	39,7	15,8	26,2	44,9
<b>PŘÍCHYTKA S TŘMENEM</b>					
1T028Cu	48	52,5	15,8	29,3	
1T035Cu	57	55,1	15,8	31	
<b>PŘÍCHYTKA S TŘMENEM A KOVOVOU MATICÍ M6-Z</b>					
Z1T028Cu	48	52,5	15,8	29,3	
Z1T035Cu	57	55,1	15,8	31	
<b>DVOJPŘÍCHYTKA S TŘMENEM</b>					
20028CuT	104,3	51,8	15,8	29,5	60,1
<b>DVOJPŘÍCHYTKA S TŘMENEM A KOVOVOU MATICÍ M6-Z</b>					
Z20028CuT	104,3	51,8	15,8	29,5	60,1

# Přichytky na potrubí z plastohliníku

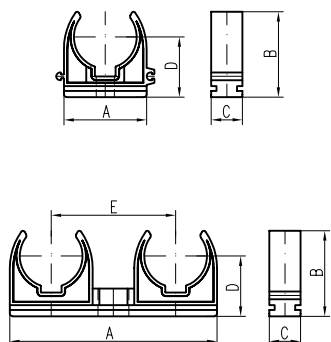

Objednací číslo	A [mm]	B [mm]	C [mm]	D [mm]	E [mm]
<b>PŘÍCHYTKA NA POTRUBÍ Z PLASTOHLINÍKU</b>					
10016B	33,7	29,9	15,7	24,2	33,1
10020B	38,1	32,8	15,8	25,7	35,9
10025B	42,6	38,3	15,8	27,9	40,9
<b>DVOJPŘÍCHYTKA NA POTRUBÍ Z PLASTOHLINÍKU</b>					
20016B	65,3	30,2	15,9	24,2	40,4
20020B	70,5	34,8	15,9	24,2	43,4
20025B	89	40	15,9	25,5	53,7

# Podlahové přichytky

## PODLAHOVÉ PŘICHYTKY PRO D 14–22 mm

Podlahové přichytky se používají k zajištění pozice potrubí rozvodů podlahového vytápění. Typ přichytky A, B, C, E se aplikuje pouze ručně. Typ D se používá výhradně za pomoci tackeru. Tacker není vhodný pro používání jiných přichytek.

Objednací číslo	ks v sáčku	ks v kartonu	Hmotnost [kg/karton]
A 303	50	2000	7,00
B 304	50	2000	5,30
C 312	50	1000	4,40
D 305	200	2000	4,68
E 306	50	1000	4,60

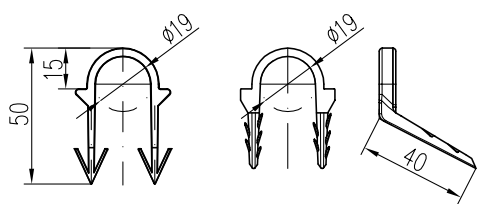

typ A

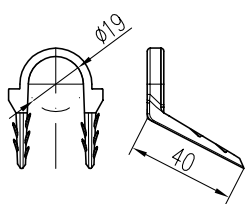

typ B

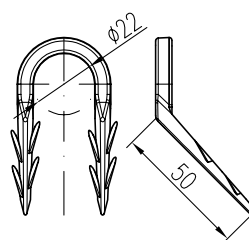

typ C

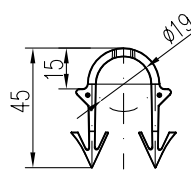

typ D

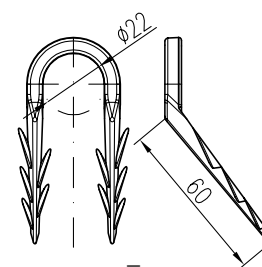

typ E

## TACKER – APLIKÁTOR PODLAHOVÝCH PŘICHYTEK PRO TYP D

Objednací číslo	Počet ks	Hmotnost [kg/ks]
TAC 1	1	2,00

## SPONA NA IZOLACI

Objednací číslo	Název	ks v sáčku	ks v kartonu	Hmotnost [kg/karton]
301 S	světlá	100	10000	3,10
301 T	tmavá	100	10000	3,10

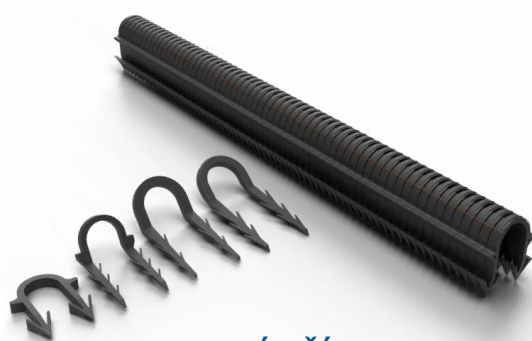

**PODLAHOVÉ PŘICHYTKY**  
typ A/typ B/typ C/typ E/typ D



**SPONA NA IZOLACI**  
tmavá/světlá



**TACKER**  
aplikátor podlahových  
přichytek pro typ D



# Natloukací plastové příchytky

Jsou určeny pro rychlou a snadnou montáž potrubí, kabelových rozvodů, chránících trubkových lišt apod. Montáž se provádí do předem předvrtaného otvorů D 8 mm za pomoci natloukacího nářadí. Vyrobeno z PA s teplotní odolností max. 130 °C.

Objednáací číslo	Průměr [mm]	ks v sáčku	ks v kartonu	Hmotnost [kg/karton]
N 1032 8/75	8	50	500	2,98
N 1032 8/95	8	50	500	3,50
N 1025 8/75	8	50	1000	2,24
N 1025 8/95	8	50	500	2,64
N 2032 8/75	8	50	500	4,02
N 2032 8/95	8	50	500	4,60
N 2025 8/75	8	50	1000	2,68
N 2025 8/95	8	50	500	3,18

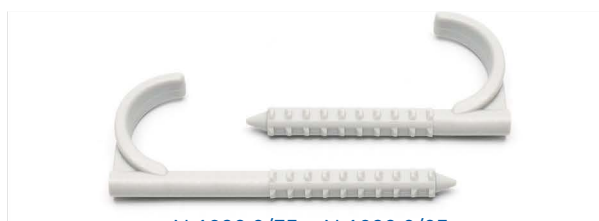

N 1032 8/75 • N 1032 8/95

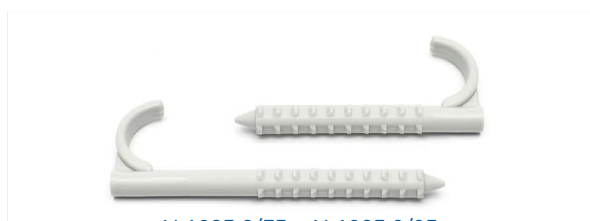

N 1025 8/75 • N 1025 8/95

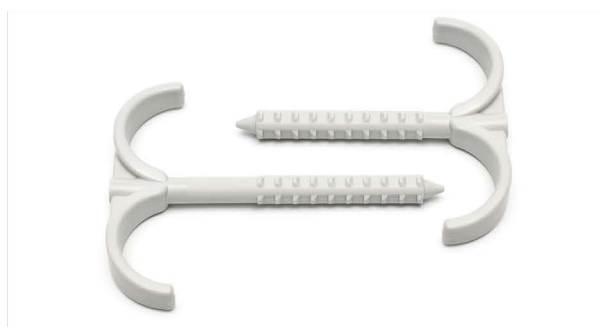

N 2032 8/75 • N 2032 8/95



N 2025 8/75 • N 2025 8/95

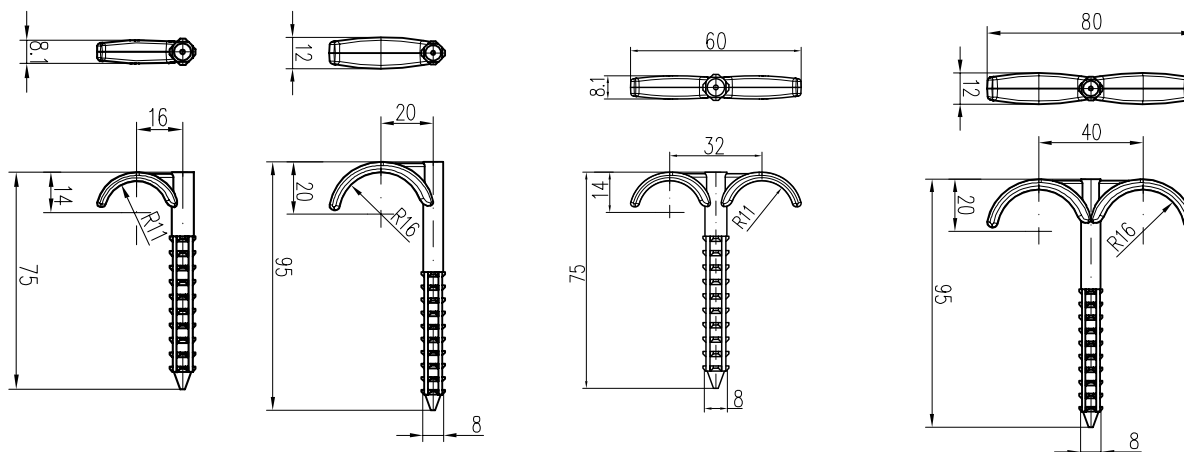

# Krytky trubkové



## KRYTKY TRUBKOVÉ D 12-28mm

Dělené krytky se používají k zakrytí průchozích potrubních rozvodů v podlaze nebo na stěně. Ucelená rozměrová řada umožňuje použít krytky pro rozměry potrubí od D 12–D 28 mm. Rámeček KB a KCH slouží pro instalaci dvou trubkových krytek, rámeček krytky je dělený.

### KRYTKA JEDNODUCHÁ

Objednací číslo bílá	Objednací číslo černá	Objednací číslo chrom	Průměr [mm]	H [mm]	ks v sáčku	ks v kartonu
KB 1012	KC 1012	KCH 1012	12	13	20	1000
KB 1015	KC 1015	KCH 1015	15	12	20	1000
KB 1016	KC 1016	KCH 1016	16	11,7	20	1000
KB 1018	KC 1018	KCH 1018	18	11,1	20	1000
KB 1020	KC 1020	KCH 1020	20	10,6	20	1000
KB 1022	KC 1022	KCH 1022	22	10	20	1000
KB 1025	KC 1025	KCH 1025	25-26	9,1	20	1000
KB 1028	KC 1028	KCH 1028	28	8,2	20	1000

### RÁMEČEK DVOJITÉ KRYTKY

KB 2000	KC 2000	KCH 2000	-	-	10	200
---------	---------	----------	---	---	----	-----

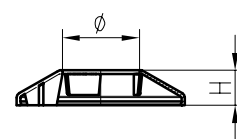
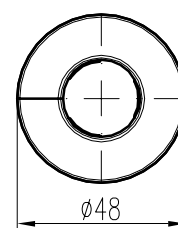
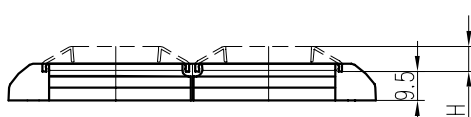
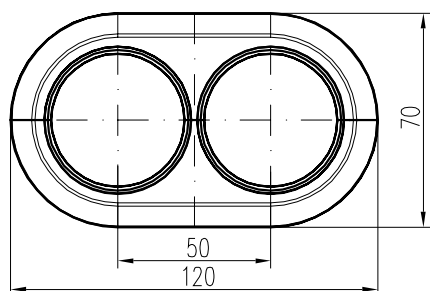

# Krytky trubkové

## EXCENTRICKÉ KRYTKY TRUBKOVÉ D 15- 22mm

Dělené excentrické krytky se používají k zakrytí při nedodržení standartní rozteče v průchozích potrubních rozvodech podlahy nebo stěny. Excentrické krytky umožňují dle níže uvedené tabulky upravit rozměr potrubí dle potřeby montáže. Ucelená rozměrová řada umožňuje použít krytky pro rozměry potrubí od D 15–D 22mm. Rámeček KB a KCH slouží pro instalaci dvou trubkových krytek, rámeček krytky je dělený.

### KRYTKA JEDNODUCHÁ EXCENTRICKÁ

Objednací číslo bílá	Objednací číslo chrom	Průměr [mm]	$E_{\text{MIN}}$ [mm]	$E_{\text{MAX}}$ [mm]	ks v sáčku	ks v kartonu
KB E015	KCH E015	15	23	77	20	1000
KB E016	KCH E016	16	24	76	20	1000
KB E018	KCH E018	18	26	74	20	1000
KB E020	KCH E020	20	28	72	20	1000
KB E022	KCH E022	22	30	70	20	1000

### RÁMEČEK DVOJITÉ KRYTKY

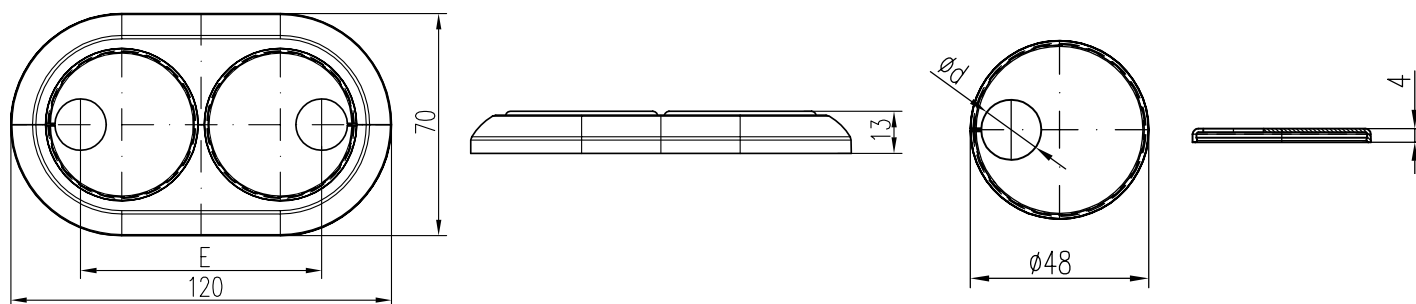

KB 2000	KCH 2000	–	–	–	10	200
---------	----------	---	---	---	----	-----



# Tlakové zátky



## Tlaková zátka modrá / červená

Objednací číslo	Počet ks v balení	Hmotnost [kg/ks]
CH 523 1 A 	10	0,02
CH 523 1 B 	10	0,02

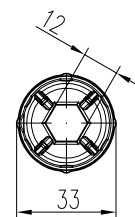
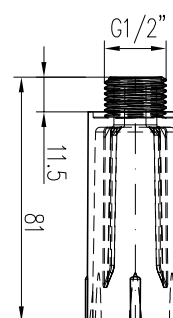

Tlakové zátky

# WC manžety

## WC manžeta krátká rovná

Objednací číslo	Počet ks v balení	Hmotnost [kg/ks]
CH 530 E	12	0,27

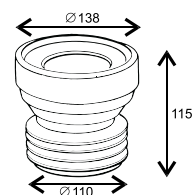

## WC manžeta krátká s excentrem 20 mm

Objednací číslo	Počet ks v balení	Hmotnost [kg/ks]
CH 530 20	12	0,27

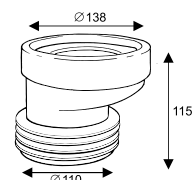

## WC manžeta krátká s excentrem 40 mm

Objednací číslo	Počet ks v balení	Hmotnost [kg/ks]
CH 530 40	12	0,29

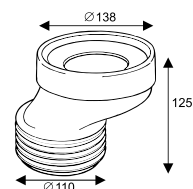

## Sifon pračkový, předstěnový, bílý

Objednací číslo	Počet ks v balení	Hmotnost [kg/ks]
CH 529	10	0,10

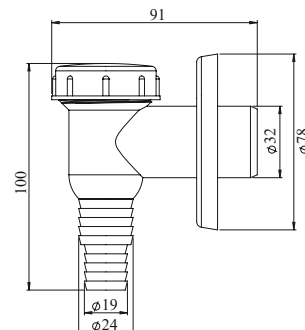

## Odkapávací nádržka - bílá

Objednací číslo	Počet ks v balení	Hmotnost [kg/ks]
CH 517 1	10	0,10

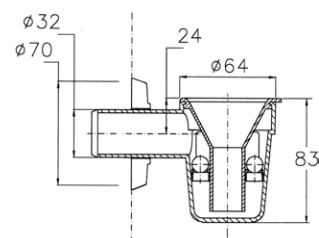

## Odkapávací nádržka - chrom

Objednací číslo	Počet ks v balení	Hmotnost [kg/ks]
CH 517 1 K	10	0,09

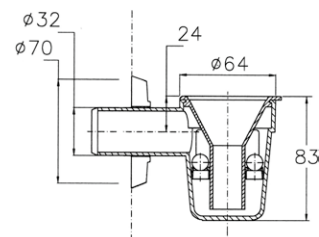

# Krytky převlečné a umyvadla

Převlečná krytka potrubí slouží k zakrytí odtokových průměrů potrubí 40/50/90/110 mm.

Objednací číslo	Průměr [mm]	Balení [ks]	Hmotnost [kg/bal.]
CH 067 40	40	5	0,05
CH 067 50	50	5	0,06
CH 067 90	90	5	0,35
CH 067 110	110	5	0,30

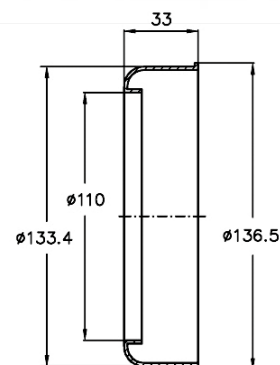
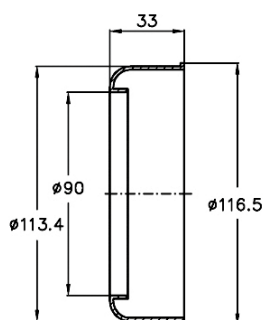
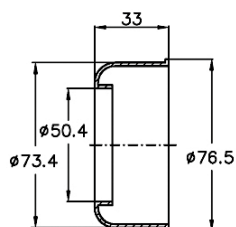
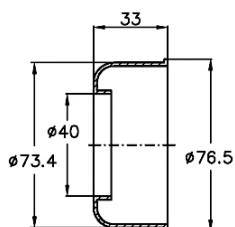

## NOVINKA

### Plastová výlevka s roštem a sifonem

Objednací číslo	Počet ks v balení	Hmotnost [kg/ks]
CH 355	1	3,01

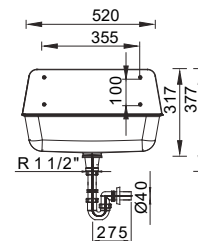

## NOVINKA

### Plastová výlevka s roštem a sifonem, černá

Objednací číslo	Počet ks v balení	Hmotnost [kg/ks]
CH 355 C	1	3,01

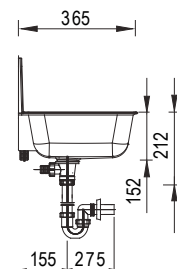

### Plastová výlevka se sifonem

Objednací číslo	Počet ks v balení	Hmotnost [kg/ks]
CH 350	1	3,11

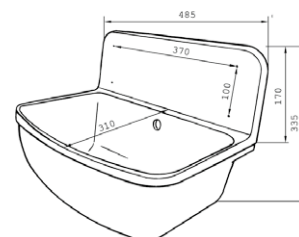

### Plastový rošt s nosností 15 kg

Objednací číslo	Počet ks v balení	Hmotnost [kg/ks]
CH 350 1	1	0,27

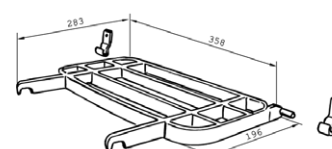

# Jste projektant nebo architekt?



## BIM PROJECT

„Building information modeling“ neboli BIM zvládne mnohem víc než jen 3D model stavby. Jedná se o metodiku vytváření projektu stavby, která hraje nepostradatelnou roli v novodobém navrhování. Aby byl BIM model plně využitelný, je nutné naplnit jej informacemi o všech použitých prvcích.

Společnost CHUDEJ, s.r.o. nabízí víc jak 1 500 produktů ze svého portfolia připravených pro BIM v rámci služby bimproject.cloud. Naleznete u nás BIM modely produktů jako jsou kanalizační vpusti, lineární žlaby, podlahové a střešní vpusti a venkovní odtokové žlaby.



Více informací na [www.chudej.cz](http://www.chudej.cz).

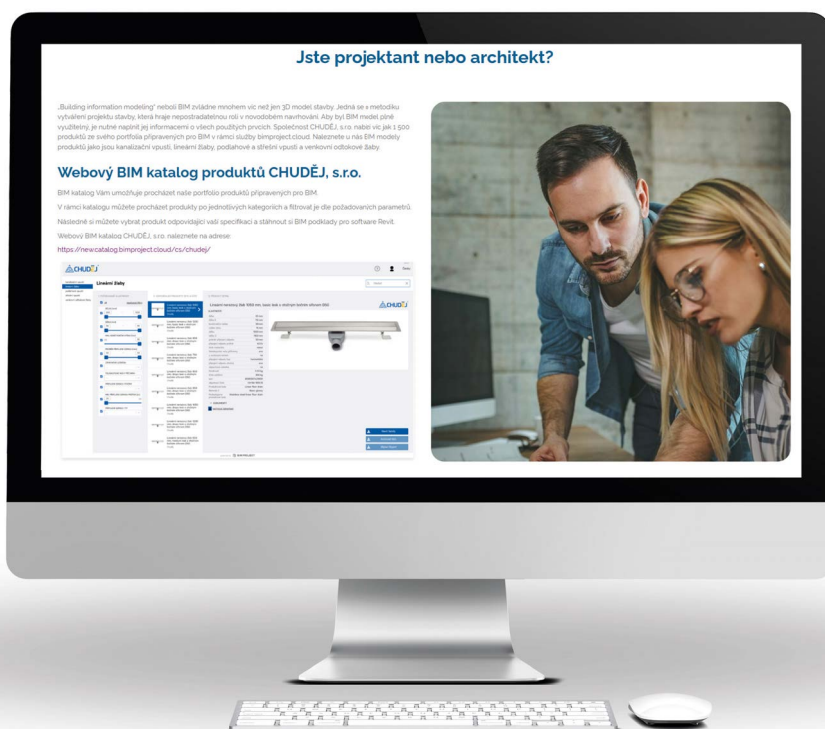

## Kontakty

### Obchodní zástupce pro Čechy

Aleš Kubáš  
Tel.: +420 602 583 525  
E-mail: [kubas@chudej.cz](mailto:kubas@chudej.cz)

### Majitel společnosti

Miroslav Chuděj  
E-mail: [chudej@chudej.cz](mailto:chudej@chudej.cz)

### Asistentka prodeje

Jana Hajná, DiS.  
Tel.: +420 571 757 735  
Tel.: +420 602 586 010  
E-mail: [objednavky@chudej.cz](mailto:objednavky@chudej.cz)

### Obchodní zástupce pro Moravu

Bronislav Zachoval  
Tel.: +420 736 272 886  
E-mail: [zachoval@chudej.cz](mailto:zachoval@chudej.cz)

### Manažer společnosti

Pavel Štreichl  
Tel.: +420 602 527 315  
E-mail: [streichl@chudej.cz](mailto:streichl@chudej.cz)

### Vedoucí výroby

Radek Jurajda  
Tel.: +420 605 273 036  
Tel.: +420 571 757 740  
E-mail: [vyroba@chudej.cz](mailto:vyroba@chudej.cz)

### Obchodní zástupce pro Slovensko

Gabriel Mikóczy  
Tel.: +421 918 661 213  
E-mail: [mikoczy@chudej.cz](mailto:mikoczy@chudej.cz)

### Vedoucí obchodního oddělení

Veronika Vašková  
Tel.: +420 571 757 733  
Tel.: +420 602 763 575  
E-mail: [obchod@chudej.cz](mailto:obchod@chudej.cz)

### Zástupce vedoucího výroby

Lukáš Škrobák  
Tel.: +420 775 959 888  
Tel.: +420 571 757 746  
E-mail: [skrobak@chudej.cz](mailto:skrobak@chudej.cz)



**CHUDĚJ s.r.o.**

Hutisko 310  
756 62 Hutisko-Solanec  
Česká republika

Tel.: +420 571 757 733 • +420 571 757 735  
objednavky@chudej.cz • obchod@chudej.cz  
[www.chudej.cz](http://www.chudej.cz)

